

# PROJEKTY GABLOT

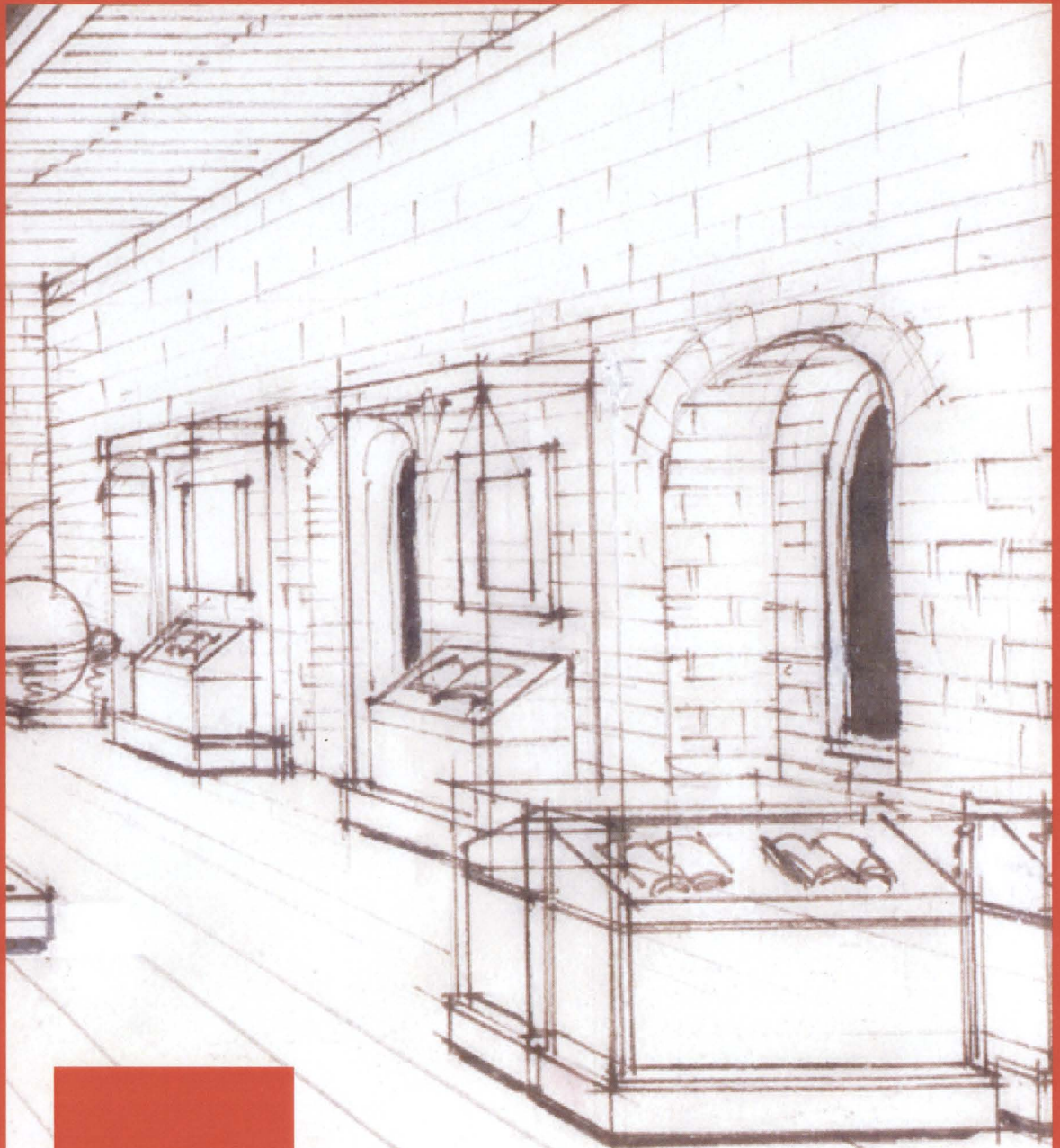

KOLOR KUBIKÓW

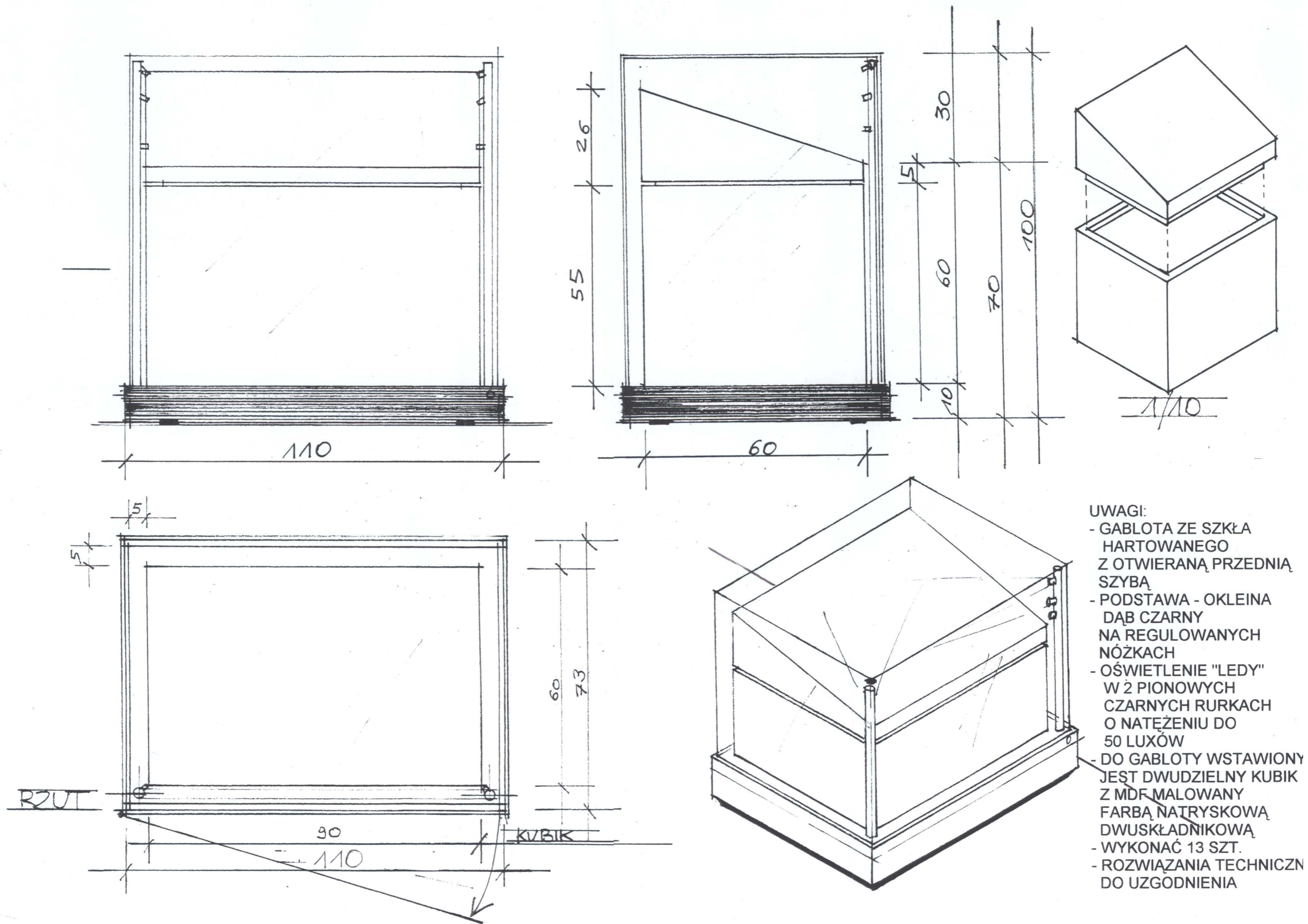

- UWAGI:
- GABLOTA ZE SZKŁA HARTOWANEGO Z OTWIERANĄ PRZEDNIĄ SZYBĄ
  - PODSTAWA - OKLEINA DĄB CZARNY NA REGULOWANYCH NÓŻKACH
  - OŚWIETLENIE "LEDY" W 2 PIONOWYCH CZARNYCH RURKACH O NATEŻENIU DO 50 LUXÓW
  - DO GABLOTY WSTAWIONY JEST DWUDZIELNY KUBIK Z MDF MALOWANY FARBĄ NATRYSKOWĄ DWUSKŁADNIKOWĄ
  - WYKONAĆ 13 SZT.
  - ROZWIĄZANIA TECHNICZNE DO UZGODNIENIA

# GABLOTA PULPITOWA 1/10

DO STARODRUKÓW

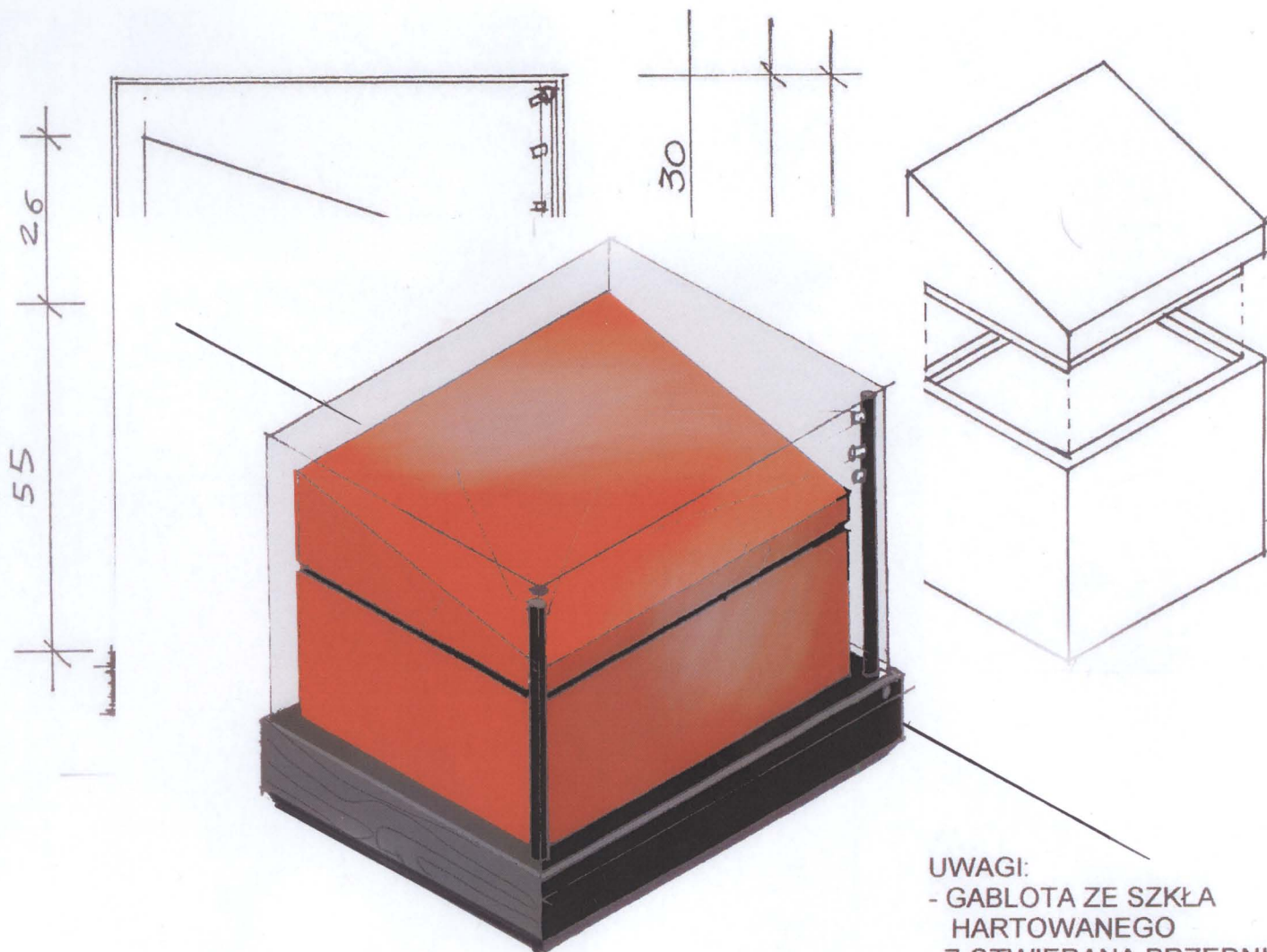

**UWAGI:**

- GABLOTA ZE SZKŁA HARTOWANEGO Z OTWIERANĄ PRZEDNIĄ SZYBĄ
- PODSTAWA - OKLEINA DĄB CZARNY NA REGULOWANYCH NÓŻKACH
- OŚWIETLENIE "LEDY" W 2 PIONOWYCH CZARNYCH RURKACH O NATĘŻENIU DO 50 LUXÓW
- DO GABLOTY WSTAWIONY JEST DWUDZIELNY KUBIK Z MDF MALOWANY FARBĄ NATRYSKOWĄ DWUSKŁADNIKOWĄ
- WYKONAĆ 13 SZT.
- ROZWIĄZANIA TECHNICZNI DO UZGODNIENIA

# GABLOTA PULPITOWA 1/10

DO STARODRUKÓW

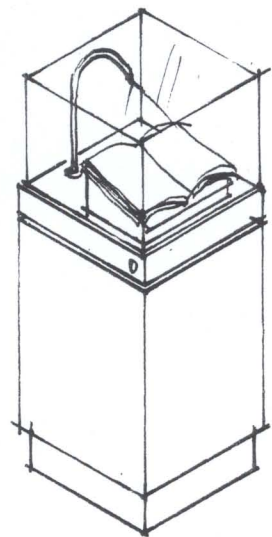
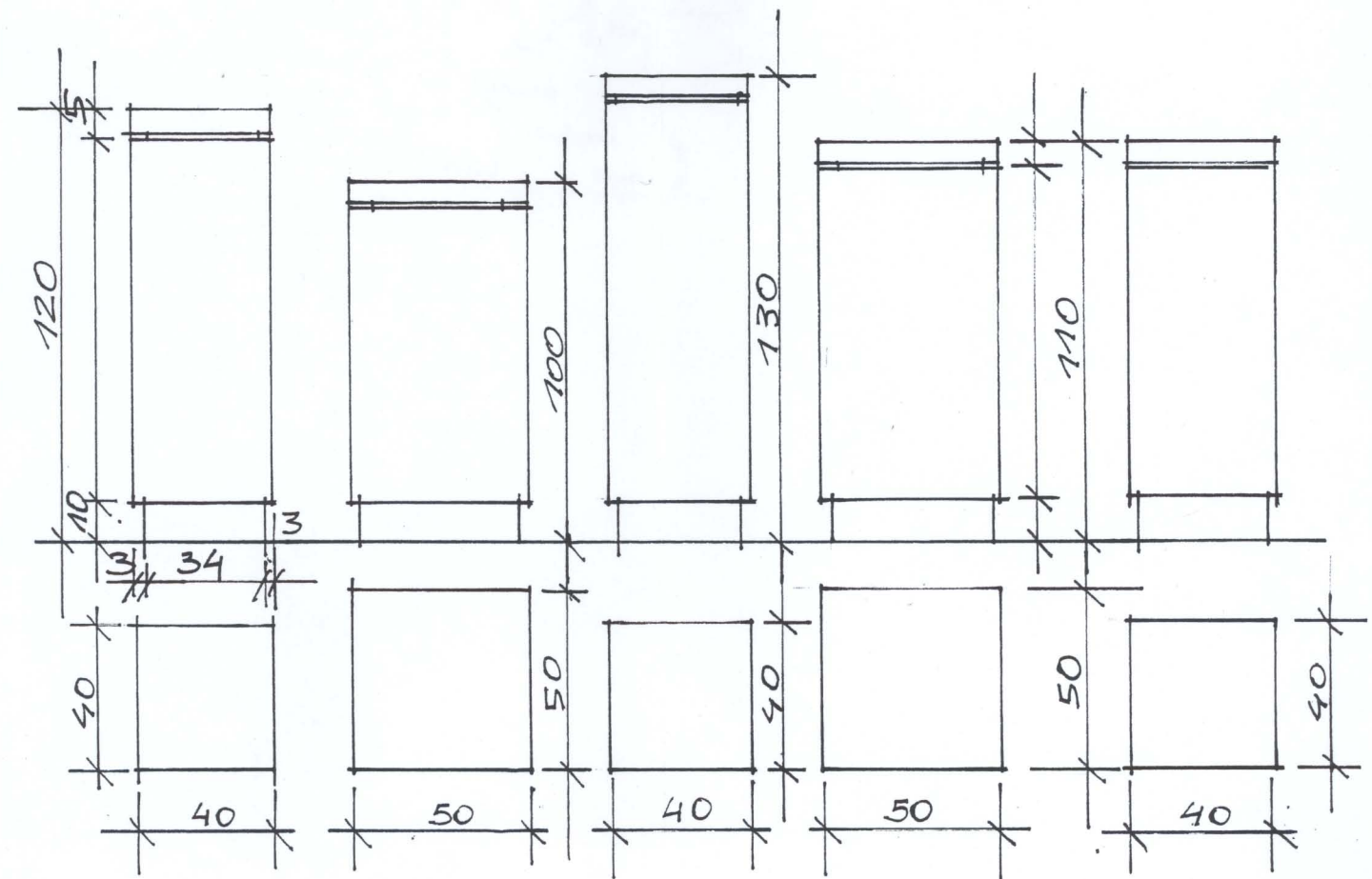
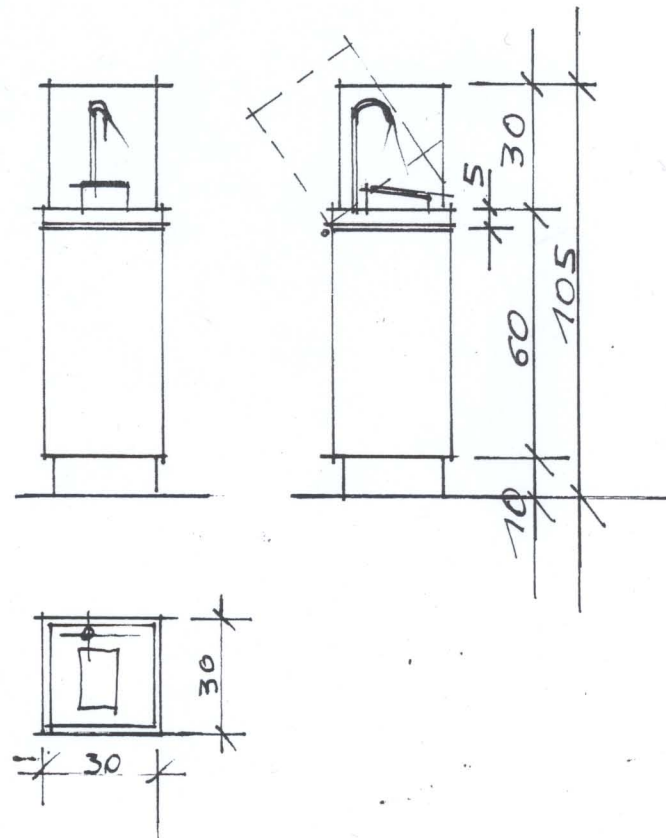
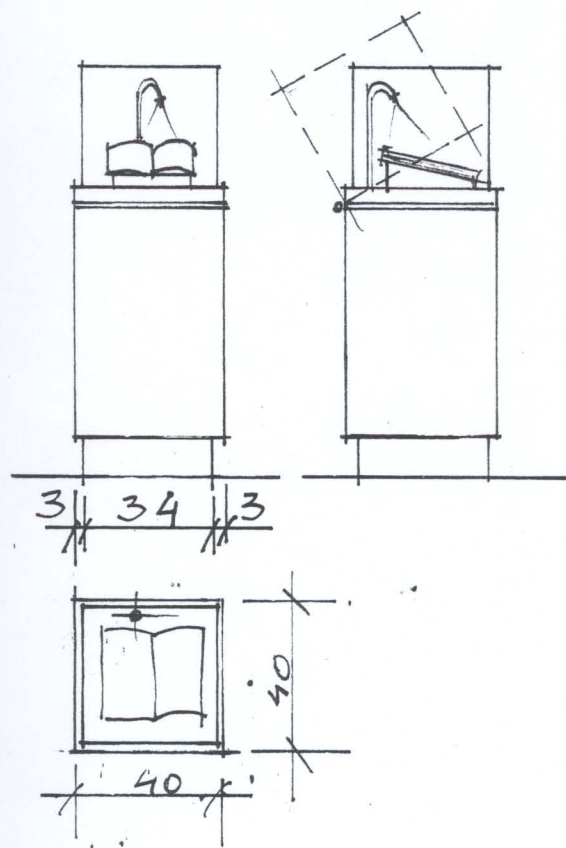

UWAGI :

- GABLOTA PULPITOWA ZKLOSZEMZE SZKŁA HARTOWANEGO, Z FILTREM OGRANICZAJĄCYM SZKODLIWY WPŁYW ŚWIATŁA DZIENNEGO NA PAPIER
- OŚWIETLENIE WEWNĄTRZ GABLOTY
- OPRAWA "SWAN NECK LEMP" DO 50 Lx
- KLOSZ ZDEJMOWANY LUB UCHYLANY, ZAMYKANY NA KLUCZ
- KORPUS GABLOTY I PŁYTA EKSPOZYCYJNA MAŁOWANA NATRYSKOWO NA BIAŁO
- COKÓŁ ZE ZMATOWIONEJ STALI NIERDZEWNEJ

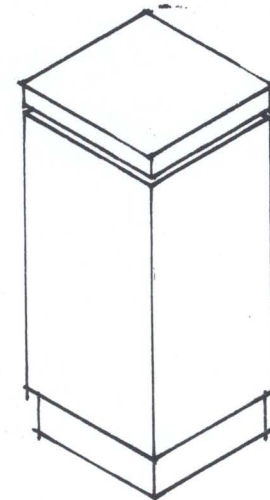

UWAGI :

- PODESTY POD RZESBY WYKONANE Z MDF-U /MALOWANE, JAK GABLOTA OBOK, NATRYSKOWO NA BIAŁO/
- COKÓŁ ZE ZMATOWIONEJ STALI NIERDZEWNEJ

**GABLOTA MAŁA 1 / 20**  
DO STARODRUKÓW

